

Datenblatt

Optischer Sensor E3Z Serie

E3Z



Bezeichnung	E3Z
Bauform	Quadratisch
Gehäuse	PBT
Reflexionslichtschranken mit Polarisationsfilter	5 m
Einweglichtschranke	15 m, 30 m
Reflexionslichttaster (energetisch)	1 m
Reflexionslichttaster mit Hintergrundausblendung	200 mm
Versorgungsspannung	12 - 24 VDC
Schutzart	IP67, IP69K
Betriebstemperatur	-25°C ... 55°C

OMRON

Universalsensoren mit kompaktem Kunststoffgehäuse

E3Z

- Kompakte Gehäuseabmessungen und leistungsstarke LED für hervorragendes Verhältnis von Leistung zu Größe
- IP67 und IP69k für optimalen Schutz in feuchten Umgebungen.



CE

E3Z

Merkmale

Modellvielfalt

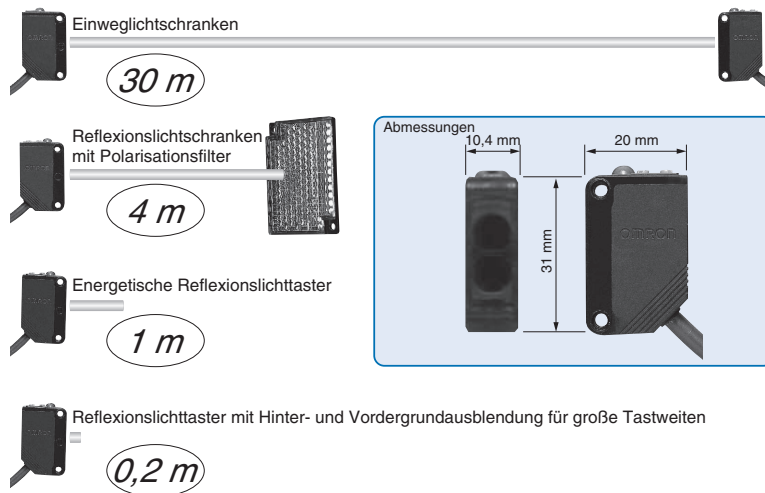

Zuverlässigkeit

Die optischen Sensoren der E3Z-Familie ignorieren störende Einflüsse und verbessern so die Zuverlässigkeit der Anlage.

Hoher Schutz vor Verunreinigungen durch Feuchtigkeit oder Staub



Hohe Störfestigkeit, z. B. gegen Störungen durch Frequenzumrichter.

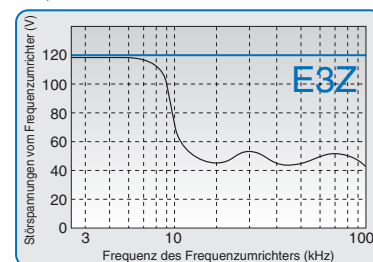

OMRON

Stabilität

In der E3Z-Familie finden Sie für jede Kombination von Objekt und Hintergrund den geeigneten Sensor, der eine stabile Erfassung unabhängig von Farbe und Reflexionsvermögen des Schaltobjekts gewährleistet.

Vordergrundausbuchtung

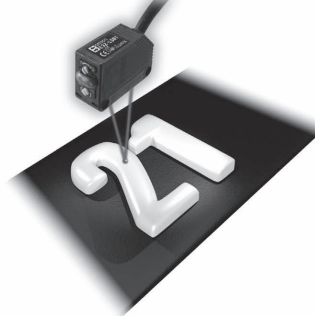

Hintergrundausbuchtung



Umweltschutz

Optischer Sensor mit integriertem Verstärker



Umweltfreundlich und energiesparend.

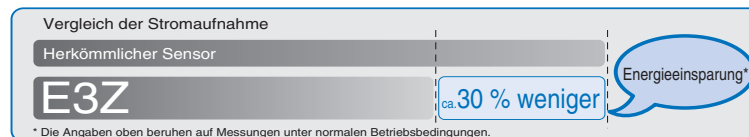

Zehnerpackung reduziert Verpackungsmüll.

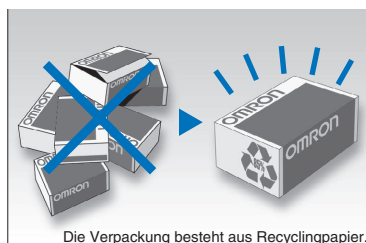

Alle Standardmodelle sind auch mit einem 0,5 m langen Kabel lieferbar. Dies erspart die Entsorgung des überflüssigen Kabels, wenn nur kurze Kabel benötigt werden.

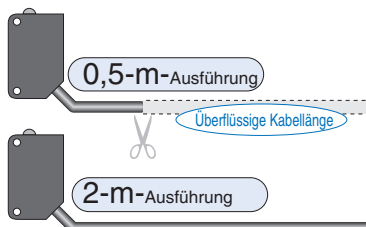

Styroporfrei verpackt in thermisch abbaubaren Polyethylenbeuteln. *



* Bei der Verbrennung dieser Beutel entstehen so gut wie keine schädlichen Dioxine.

Kontinuierliche Eliminierung aller bleihaltigen Materialien.

Unter Verwendung von umweltfreundlichem bleifreiem Lötmaterial gefertigt.



**Ausführung
mit engem
Strahlkegel**

Dank kleinem Lichtfleck ideal für die Erfassung kleiner Objekte geeignet:

- Erfassung von Objekten ab 0,1 mm Durchmesser mit dem 2,5-mm-Lichtfleck.
- Der enge Strahlkegel ermöglicht die Erfassung durch Lücken oder kleine Löcher.
- Der gut sichtbare Lichtfleck erleichtert die optische Ausrichtung.

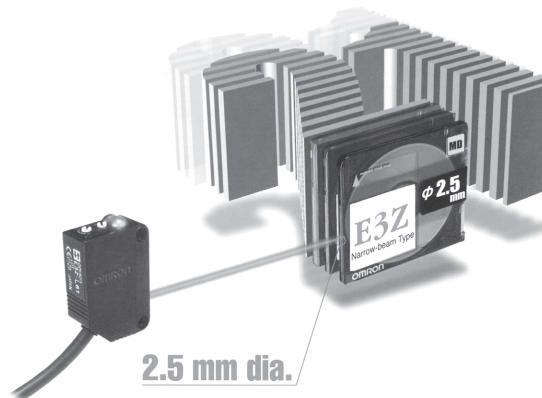

**Erfassung
transparenter
PET-Flaschen**

Stabile Erfassung dünnwandiger, wiederverwertbarer PET-Flaschen. Standardbauform für transparente Objekte.

- Dank der einzigartigen OMRON Optik („Inner View“) erfasst dieser Sensor die verschiedenst geformten PET-Flaschen und andere transparente Objekte.
- Erfassung von Flaschen aller Art, von Einzelflaschen bis hin zu aufgestauten Flaschen.



**Gabellichtschranke
mit einem oder zwei
Lichtstrahlen**

Gabellichtschranken benötigen keine Ausrichtung der optischen Achse.

- Wahlweise mit einer oder mit zwei optischen Achsen und einem bzw. zwei Schaltausgängen.
- Ideal für die Endstellungsüberwachung.
- Funktionsüberwachung
- „Flag“-Identifizierung.

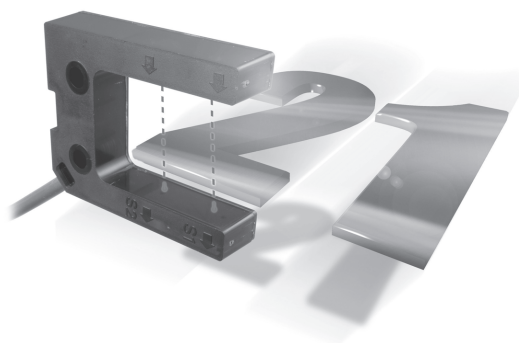

OMRON

Anwendungen

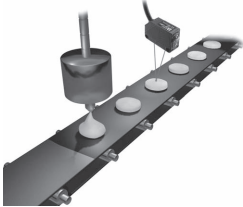
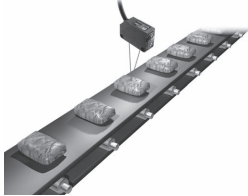
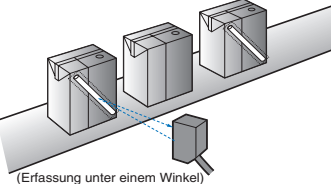
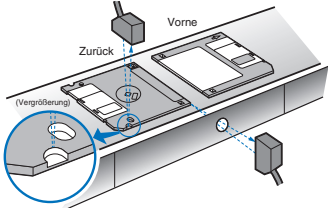
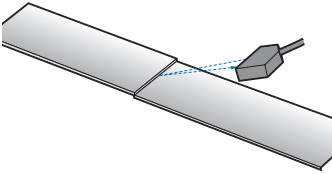
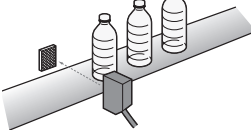
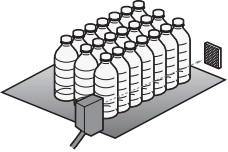
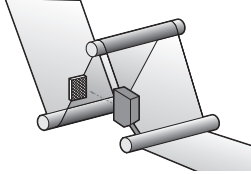
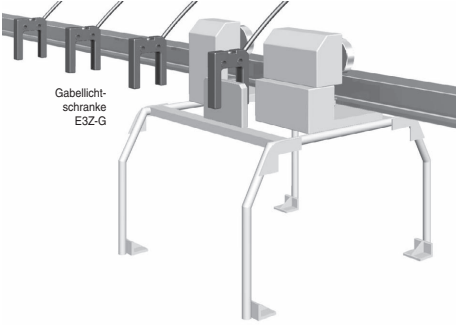
<p>E3Z-L: Modelle mit Hintergrund- oder Vordergrundaussblendung</p>		
<p>Erfassung von Deckeln auf Kosmetikprodukten</p> 	<p>Erfassung von Teig auf einem Förderband</p> 	<p>Erfassung von verpacktem Kaugummi oder anderen Süßigkeiten</p> 
<p>E3Z-L: Modelle mit engem Strahlkegel</p>		
<p>Überprüfung auf das Vorhandensein von Trinkhalmen</p>  <p>(Erfassung unter einem Winkel)</p>	<p>Bestimmung der Orientierung von Disketten</p> 	<p>Erkennung unebener Verbindungsstellen</p> 
<p>E3Z-B: Erfassung lichtdurchlässiger Objekte</p>		
<p>Erfassung durchsichtiger PET-Flaschen - Einzelflaschen</p> 	<p>Erfassung durchsichtiger PET-Flaschen (Palletierer)</p> 	<p>Erfassung von Folien und Glasscheiben</p> 
<p>E3Z-G: Gabellichtschranke</p> <p>Positionsbestimmung von Laufkatzen (Kran, Beförderungstableaus) auf einer Schiene.</p>  <p>Gabellichtschranke E3Z-G</p>		

OMRON

Bestellinformationen

Sensoren

■ Rotes Licht □ Infrarotes Licht

Sensortyp	Ansicht	Anschlussart	Reichweite	Produktbezeichnung	
				NP-N-Ausgang	PNP-Ausgang
Einweglichtschranke		Kabelausführung (2 m) ^{*1}	30 m	E3Z-T62	E3Z-T82
		Steckertyp		E3Z-T62-G0*2	E3Z-T82-G0
		Kabelausführung (2 m) ^{*1}	15 m	E3Z-T67	E3Z-T87
		Steckertyp		E3Z-T67-G0	E3Z-T87-G0
		Kabelausführung (2 m) ^{*1}	10 m	E3Z-T61	E3Z-T81
		Steckertyp		E3Z-T66	E3Z-T86
Kabelausführung (2 m) ^{*1}	10 m	E3Z-T61A	E3Z-T81A		
Steckertyp		E3Z-T66A	E3Z-T86A		
Reflexionslichtschranken mit MSR-Funktion		Kabelausführung (2 m) ^{*1}	4 m [100 mm]	E3Z-R61	E3Z-R81
		Steckertyp		E3Z-R66	E3Z-R86
Energetische Reflexionslichttaster		Kabelausführung (2 m) ^{*1}	5 bis 100 mm (breiter Strahlkegel)	E3Z-D61	E3Z-D81
		Steckertyp		E3Z-D66	E3Z-D86
		Kabelausführung (2 m) ^{*1} , *5	1 m	E3Z-D62	E3Z-D82
		Steckertyp		E3Z-D67	E3Z-D87
Reflexionslichttaster mit engem Strahlkegel		Kabelausführung (2 m) ^{*1}	90±30 mm	E3Z-L61	E3Z-L81
		Steckertyp		E3Z-L66	E3Z-L86
Hinter-/Vordergrundausbildung		Kabelausführung (2 m) ^{*1}		E3Z-LS61	E3Z-LS81
		Steckertyp		E3Z-LS66	E3Z-LS86
Reflexionslichtschranken für die Erfassung von durchsichtigen PET-Flaschen (ohne MSR-Funktion)		Kabelausführung (2 m) ^{*1}	500 mm [80 mm]	E3Z-B61	E3Z-B81
		Steckertyp		E3Z-B66	E3Z-B86
		Kabelausführung (2 m) ^{*1}	2 m [100 mm]	E3Z-B62	E3Z-B82
		Steckertyp		E3Z-B67	E3Z-B87
Gabellichtschranken externem Eingang		Kabelausführung (2 m) ^{*1}	25 mm	E3Z-G61	E3Z-G81
		Steckerkupplung		E3Z-G62	E3Z-G82
				E3Z-G61-M3J	E3Z-G81-M3J
				E3Z-G62-M3J	E3Z-G82-M3J

*1. Wahlweise sind die Sensoren auch mit einem 0,5-m-Kabel erhältlich. Bitte geben Sie dies bei der Bestellung durch den Zusatz „0,5M“ hinter der Produktbezeichnung des Sensors an (z. B. E3Z-T61 0,5M).
 *2. Mit „Emissionsabschaltung“. Kann eine Zustandsänderung auf der Empfängerseite erzwingen (Sensorfunktionsprüfung).
 *3. Nicht im Lieferumfang enthalten. Bitte wählen Sie unter den neun zur Verfügung stehenden Typen den für Ihre Anwendung am besten geeigneten Reflektor, und bestellen Sie diesen separat.
 *4. Reichweite bei Verwendung des Reflektors E39-R1S. In Klammern: Mindestabstand zwischen Sensor und Reflektor.
 *5. Wahlweise ist auch eine Ausführung mit M12-Steckerkupplung an herausgeführtem kurzem Kabel erhältlich. Bauteilbezeichnung endet auf -M1. (Beispiel: E3Z-T61-M1J)

Zubehör (gesondert zu bestellen)

Schlitzblende

Messstrahlbreite	Reichweite (typisch)		Kleinstes Abtastobjekt (typisch)	Produktbezeichnung	Anzahl
	E3Z-T□□	E3Z-T□□A			
0,5 mm Durchmesser	50 mm	35 mm	0,2 mm Durchmesser	E39-S65A	Ein Satz mit jeweils einer Blende für den Sender und einer Blende für den Empfänger
1 mm	200 mm	150 mm	0,4 mm Durchmesser	E39-S65B	
Ø 2 mm	800 mm	550 mm	0,7 mm Durchmesser	E39-S65C	
0,5 x 10 mm	1 m	700 mm	0,2 mm Durchmesser	E39-S65D	
1 x 10 mm	2,2 m	1,5 m	0,5 mm Durchmesser	E39-S65E	
2 x 10 mm	5 m	3,5 m	0,8 mm Durchmesser	E39-S65F	

OMRON

Reflektoren

Im Lieferumfang der Reflexionslichtschranken nicht enthalten

Bezeichnung	Reichweite (typisch)*	Produktbezeichnung	Anzahl	Anmerkungen
Reflektoren	3 m (100 mm) (Nennwert)	E39-R1	1	für E3Z-B□1/6 für E3Z-B□2/7
	4 m (100 mm) (Nennwert)	E39-R1S	1	
	500 mm (80 mm)	E39-R1S	1	
	2 m (100 mm)			
	5 m (100 mm)	E39-R2	1	
	2,5 m (100 mm)	E39-R9	1	
	3,5 m (100 mm)	E39-R10	1	
Reflektor mit Antibe- schlagbeschichtung	500 mm (80 mm)	E39-R1K	1	für E3Z-B□1/6 für E3Z-B□2/7
	2 m (100 mm)			
Kleiner Reflektor	1,5 m (50 mm)	E39-R3	1	
Reflexionsfolie	700 mm (150 mm)	E39-RS1	1	
	1,1 m (150 mm)	E39-RS2	1	
	1,4 m (150 mm)	E39-RS3	1	

* In Klammern: Mindestabstand zwischen Sensor und Reflektor
 Hinweis: 1. Bei Verwendung anderer Reflektoren ist eine 30 % geringere Reichweite anzunehmen.
 2. Details hierzu finden Sie unter „Reflektoren“.

Polarisationsfilter zum Ausschluss gegenseitiger Beeinflussung

Reichweite	Produktansicht/Abmessungen	Produktbezeichnung	Anzahl	Anmerkungen
3 m		E39-E11	Zwei mal zwei Filter mit unterschiedlicher Polarisation für Sender und Empfänger (insgesamt vier Filter)	Für die Einweglichtschranken E3Z-T□□A. Der Pfeil kennzeichnet die Polarisierungsrichtung. Durch Verwendung unterschiedlicher Polarisationsrichtungen bei zwei benachbarten Einweglichtschranken kann jede gegenseitige Beeinflussung sicher ausgeschlossen werden.

Montagewinkel

Ansicht	Produktbezeichnung	Anzahl	Anmerkungen	Ansicht	Produktbezeichnung	Anzahl	Anmerkungen
	E39-L153	1	Montagewinkel		E39-L150	Ein Satz	Montagehalter für Sensoren Problemlose Montage und Justierung an Aluminiumprofilen, Förderbändern usw., einfache Justierung Justierung von links nach rechts
	E39-L104	1					
	9 x L43	1	Montagewinkel für liegende Montage		E39-L151	Ein Satz	
	E39-L142	1	Schutzhaube für liegende Montage		E39-L93□	Ein Satz	
	E39-L44	1	Montagewinkel zur Montage von hinten				
	E39-L98	1	Schutzhaube		E39-L144	1	





Hinweis: 1. Für Einweglichtschranken müssen zwei Montagewinkel (für Sender und für Empfänger) bestellt werden.

Datenblatt
Optischer Sensor E3Z Serie
E3Z



OMRON

2. Weitere Details finden Sie unter „Montagewinkel“.
[Sensor-Anschlusskabel](#)

Durchm.	Kabelart	Ansicht	Kabellänge		Produktbezeichnung
M8	Standardkabel	Gerade 	2 m	Vieradrig	XS3F-M421-402-A
			5 m		XS3F-M421-405-A
		Abgewinkelt 	2 m		XS3F-M422-402-A
			5 m		XS3F-M422-405-A
M12 (für -M1J)	Standardkabel	Gerade 	2 m	dreiadrig	XS2F-D421-DC0-A
			5 m		XS2F-D421-GC0-A
		Abgewinkelt 	2 m		XS2F-D422-DC0-A
			5 m		XS2F-D422-GC0-A

E3Z

E3Z

A-49

OMRON

Nennwerte/Leistung

Sensortyp	Einweglichtschranke				Reflexionslichtschranken mit Polarisationsfilter	Energetische Reflexionslichttaster	
	NPN-Ausgang		PNP-Ausgang			Breiter Strahlkegel	Herkömmlicher Strahlkegel
Produktbezeichnung	E3Z-T62/T67		E3Z-T61/T66	E3Z-T61A/T66A	E3Z-R61/R66	E3Z-D61/D66	E3Z-D62/D67
Eigenschaft	E3Z-T82/T87		E3Z-T81/T86	E3Z-T81A/T86A	E3Z-R81/R86	E3Z-D81/D86	E3Z-D82/D87
Reichweite	30 m	15 m	10 m	4 m (100 mm)* (mit Reflektor E39-R1S) 3 m (100 mm)* (mit Reflektor E39-R1)	100 mm (weißes Papier 100 x 100 mm)	1 m (weißes Papier 300 x 300 mm)	
Einstellbereich	---						
Reflexionscharakteristik	---						
Lichtfleckquerschnitt	---						
Standardablastobjekt	Lichtundurchlässig: min. Ø 12 mm				Lichtundurchlässig: min. Ø 75 mm	---	
Kleinstes erfassbares Objekt	---						
Hysterese	---					max. 20 % der Tastweite	
Abstrahlwinkel	Sender und Empfänger: 3° bis 15°		Sender und Empfänger: 3° bis 5°		2° bis 10°	---	
Lichtquelle (Wellenlänge)	Infrarot-LED (870 nm)	Infrarot-LED (860 nm)	Rote LED (700 nm)	Rote LED (680 nm)	Infrarot-LED (860 nm)		
Versorgungsspannung	12 bis 24 VDC ±10 %, Welligkeit (p-p): max. 10 %						
Stromaufnahme	Sender: 15 mA/Empfänger: 20 mA				max. 30 mA		
Schaltausgang	Offener Kollektor: Lastspannung max. 26,4 VDC, Laststrom max. 100 mA (Restspannung max. 2 V) Schaltverhalten: Hell-/dunkelschaltend (umschaltbar)						
Einstellung von Hinter- oder Vordergrundausschleuchtung (Stekkerstift 2 bzw. rosafarbene Ader)	---						
Schaltungsschutz	Verpolungsschutz, kurzschlussfester Ausgang, Schutz vor gegenseitiger Beeinflussung, Schutz vor Ausgangsverpolung		Verpolungsschutz, kurzschlussfester Ausgang		Verpolungsschutz, kurzschlussfester Ausgang, Schutz vor gegenseitiger Beeinflussung, Schutz vor Ausgangsverpolung		
Ansprechzeit	Ein- und Ausschaltzeit jeweils max. 2 ms		Ein- und Ausschaltzeit jeweils max. 1 ms				
Empfindlichkeitseinstellung	1-Gang-Regler						
Fremdlichtunempfindlichkeit	Glühlampe: max. 3000 lx/Sonnenlicht max. 10000 lx						
Umgebungstemperatur	Betrieb: -25 °C bis 55 °C; Lagerung: -40 °C bis 70 °C (ohne Eis- und Kondensatbildung)						
Luftfeuchtigkeit	Betrieb: 35 % bis 85 %/Lagerung: 35 % bis 95 % (ohne Reif- und Tröpfchenbildung)						
Isolationswiderstand	Min. 20 MΩ bei 500 V=						
Isolationsprüfspannung	1000 VAC, 50/60 Hz für eine Minute						

* In Klammern: Mindestabstand zwischen Sensor und Reflektor

OMRON

Nennwerte/Leistung

Energetische Reflexionslichttaster Enger Strahlkegel	Reflexionslichttaster mit Hinter- oder Vordergrundausbildung (Tastweiteneinstellung)	Reflexionslichtschranken für die Erfassung von lichtdurchlässigen PET-Flaschen (ohne Polarisationsfilter)		Gabellichtschranken	
		Herkömmlicher Strahlkegel	Breiter Strahlkegel		
E3Z-L61/66	E3Z-LS61/66	E3Z-B61/66	E3Z-B62/67	E3Z-G61	E3Z-G62
E3Z-L81/86	E3Z-LS81/86	E3Z-B81/86	E3Z-B82/87	E3Z-G81	E3Z-G82
90 ±30 mm (weißes Papier 100 x 100 mm)	Hintergrundausbildung: Weißes oder schwarzes Papier (100 x 100 mm): 20 mm bis zur eingestellten Vordergrundausbildung: Weißes Papier (100 x 100 mm): Eingestellte Vordergrundausbildung bis min. 200 mm Schwarzes Papier (100 x 100 mm): Eingestellte Vordergrundausbildung bis min. 160 mm	500 mm (80 mm)* (mit Reflektor E39-R1S)	2 m (100 mm)* (mit Reflektor E39-R1S)	25 mm Eine optische Achse Zwei optische Achsen	
---	Weißes Papier (100 x 100 mm): 40 bis 200 mm Schwarzes Papier (100 x 100 mm): 40 bis 160 mm	---	---	---	
Siehe Kenndaten „Hysterese und Distanz“	Hell/Dunkel-Fehler: max. 10 % der eingestellten Tastweite	---	---	---	
2,5 mm Ø (bei 90 mm Tastweite mm)	---	---	---	---	
---	---	Lichtdurchlässige runde 500-ml-PET-Flasche (Ø 65 mm)	---	---	
0,1 mm Ø (Kupferdraht)	---	---	---	---	
---	---	---	---	---	
Rote LED (650 nm)	Rote LED (680 nm)	Rote LED (660 nm)	Infrarot-LED (860 nm)	---	
12 bis 24 VDC ±10 %, Welligkeit (p-p): max. 10 %					
max. 30 mA				25 mA	40 mA
Offener Kollektor: Lastspannung max. 26,4 VDC, Laststrom max. 100 mA (Restspannung max. 2 V) Schaltverhalten: hell-/dunkelschaltend (umschaltbar)					
---	Hintergrundausbildung: Offen oder Masse (0 V) Vordergrundausbildung: Versorgungsspannung	---	---	---	
Verpolungsschutz, kurzschlussfester Ausgang, Schutz vor gegenseitiger Beeinflussung					
Ein- und Ausschaltzeit jeweils max. 1 ms					
1-Gang-Regler Rüsten	5-Gang-Regler	1-Gang-Regler	---	---	
Glühlampe: max. 3000 lx/Sonnenlicht max. 10000 lx					
Betrieb: -25 °C bis 55 °C; Lagerung: -40 °C bis 70 °C (ohne Eis- und Kondensatbildung)					
Betrieb: 35 % bis 85 %/Lagerung: 35 % bis 95 % (ohne Reif- und Tröpfchenbildung)					
20 MΩ bei 500 VDC					
1000 VAC, 50/60 Hz für eine Minute					

E3Z

OMRON

Nennwerte/Leistung

Sensortyp		Einweglichtschranke			Reflexionslichtschranken mit Polarisationsfilter	Energetische Reflexionslichttaster	
						Breiter Strahlkegel	Herkömmlicher Strahlkegel
Produktbezeichnung	NPN-Ausgang	E3Z-T62/T67	E3Z-T61/T66	E3Z-T61A/T66A	E3Z-R61/R66	E3Z-D61/D66	E3Z-D62/D67
Eigenschaft	PNP-Ausgang	E3Z-T82/T87	E3Z-T81/T86	E3Z-T81A/T86A	E3Z-R81/R86	E3Z-D81/D86	E3Z-D82/D87
Vibrationsfestigkeit		10 bis 55 Hz, 1,5-mm-Doppelamplitude oder 300 m/s ² für jeweils zwei Stunden in alle drei Richtungen (X, Y, Z)					
Stoßfestigkeit		Zerstörung: 500 m/s ² für dreimal jeweils in X-, Y- und Z-Richtung					
Schutzklasse gemäß IEC 60529		IEC 60529 IP67, IP69k nach DIN 40050 Teil 9					
Anschlussart		Vorverdrahtet (Standardkabellänge: 2 m/500 mm)/M8-Stecker					
Anzeige		Schaltausgangsanzeige (orange), Betriebsanzeige (grün) (Hinweis: Sender von Einweglichtschranken verfügen über keine Betriebsanzeige)					
Gewicht (verpackt)	Kabelauführung (2-m-Kabel)	ca. 120 g			65 g		
	Steckertyp	30 g			ca. 20 g		
Material	Gehäuse	PBT (Polybutylenterephthalat)					
	Objektiv	Denaturiertes Polyacrylat-Kunstharz	Methacrylat-Kunstharz				
Mitgeliefertes Zubehör		Bedienungsanleitung (Reflektor und Montagewinkel sind bei keinem dieser Modelle im Lieferumfang enthalten)					

OMRON

Nennwerte/Leistung

Energetische Reflexionslichttaster	Reflexionslichttaster mit Hinter- oder Vordergrundaussblendung (Tastweiteneinstellung)	Reflexionslichtschranken für die Erfassung von lichtdurchlässigen PET-Flaschen (ohne Polarisationsfilter)		Gabellichtschranken	
		Herkömmlicher Strahlkegel	Breiter Strahlkegel		
E3Z-L61/66	E3Z-LS61/66	E3Z-B61/66	E3Z-B62/67	E3Z-G61	E3Z-G62
E3Z-L81/86	E3Z-LS81/86	E3Z-B81/86	E3Z-B82/87	E3Z-G81	E3Z-G82
10 bis 55 Hz, 1,5-mm-Doppelamplitude für jeweils zwei Stunden in alle drei Richtungen (X, Y, Z)					
Zerstörung: 500 m/s ² für dreimal jeweils in X-, Y- und Z-Richtung					
IEC 60529 IP67				IP64	
Vorverdrahtet (Standardkabelänge: 2 m/500 mm)/M8-Stecker				Kabel (Standardlänge: 2 m/500 mm)/Steckerausführung (Standard-Kabelänge: 300 mm)	
Schaltausgangsanzeige (orange), Betriebsanzeige (grün)				Schaltausgangsanzeige (orange)	
ca. 65 g		65 g			
ca. 20 g				30 g	
PBT (Polybutylenterephthalat)				ABS	
Methacrylat-Kunstharz	Modifiziertes Polyacrylat	Methacrylat-Kunstharz			
Bedienungsanleitung (Reflektor und Montagewinkel sind bei keinem dieser Modelle im Lieferumfang enthalten)					

E3Z

OMRON

Kennwerte (typisch)

Erfassungsbereich
Enger Strahlkegel

E3Z-L

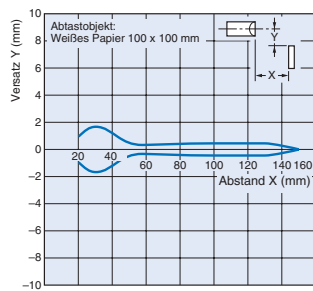

Reflexionslichtschranken für lichtdurchlässige Objekte

E3Z-B□1/B□6 + E39-R1S
 (optionaler Reflektor)

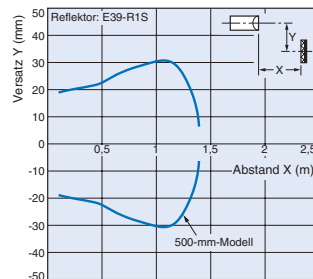

E3Z-B□2/B□7 + E39-R1S
 (optionaler Reflektor)

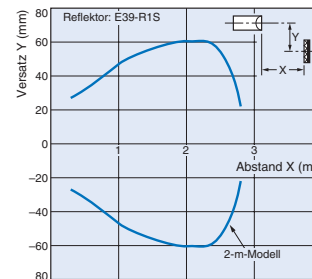

Hinter-/Vordergrundaussblendung

E3Z-LS (Hintergrundaussblendung)

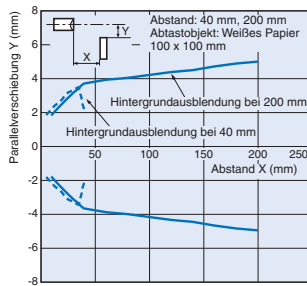

E3Z-LS (Vordergrundaussblendung)

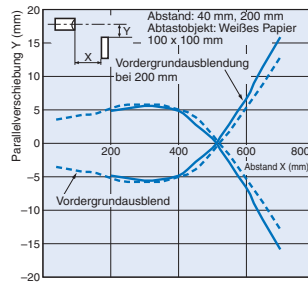

Sicherheitsfaktor und Abstand

Einweglichtschranke

E3Z-T□1(T□6)

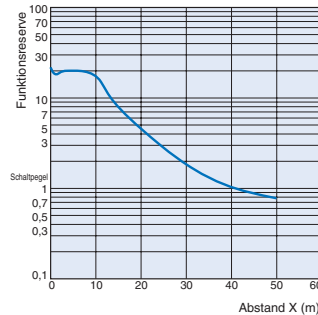

Einweglichtschranke

E3Z-T□A

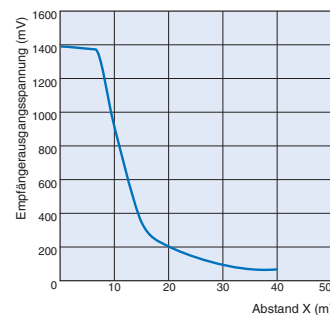

Reflexionslichtschranken

E3Z-R□1(R□6) + Reflektoren

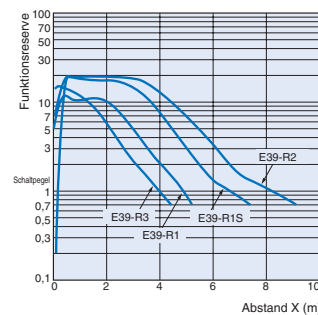

OMRON

E3Z

Energetische Reflexionslichttaster
E3Z-D□1(D□6)

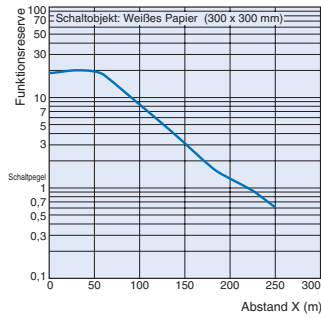

Energetische Reflexionslichttaster
E3Z-D□2(D□7)

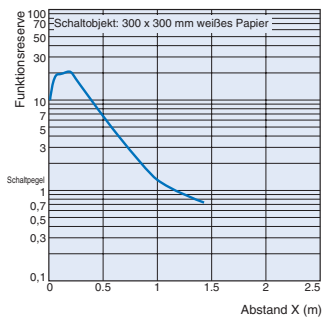

Enger Strahlkegel
E3Z-L

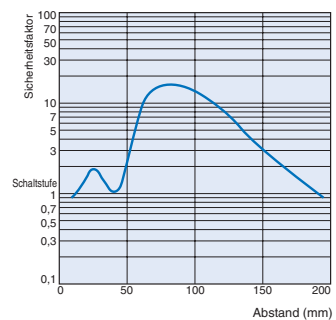

Reflexionslichtschranken für lichtdurchlässige Objekte
E3Z-B□1/B□6 + E39-R1S
 (optionaler Reflektor)

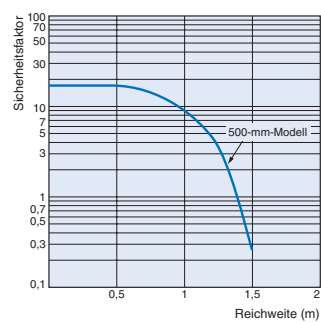

E3Z-B□2/B□7 + E39-R1S
 (optionaler Reflektor)

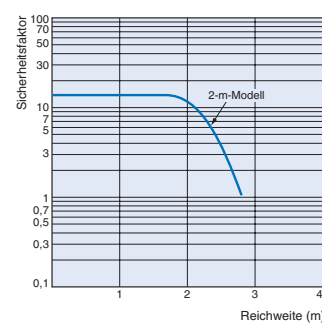

Tastweite und Objektgröße

Energetische Reflexionslichttaster
E3Z-D□1(D□6)

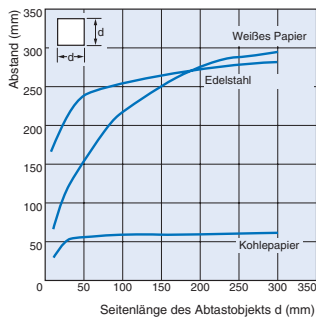

Energetische Reflexionslichttaster
E3Z-D□2(D□7)

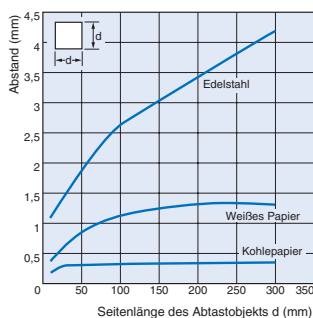

Enger Strahlkegel
E3Z-L

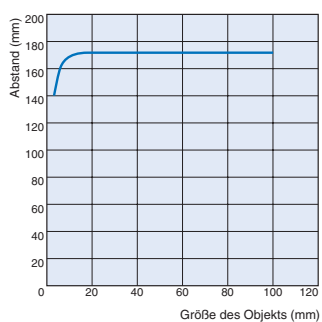

Lichtfleckdurchmesser und Tastweite

Enger Strahlkegel

E3Z-L

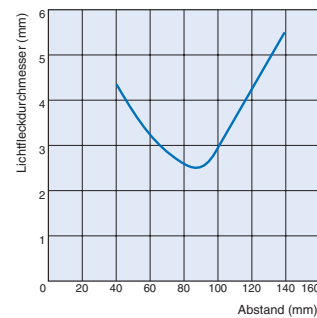

Hinter-/Vordergrundaussblendung

E3Z-LS

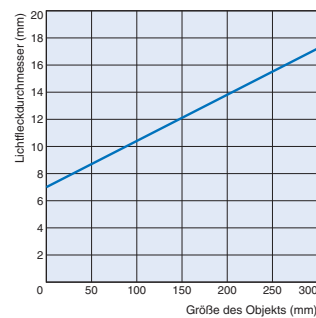

Hysteresis und Abstand

Enger Strahlkegel

E3Z-L

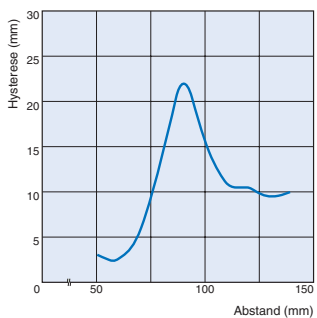

Hinter-/Vordergrundaussblendung

E3Z-LS

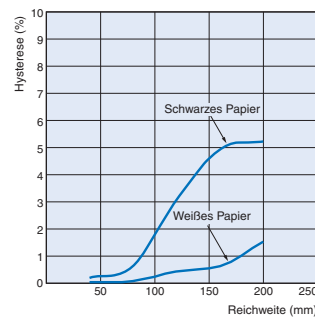

Neigung

Hinter-/Vordergrundaussblendung

E3Z-LS

Vertikal

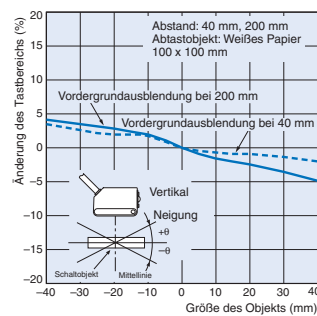

Horizontal

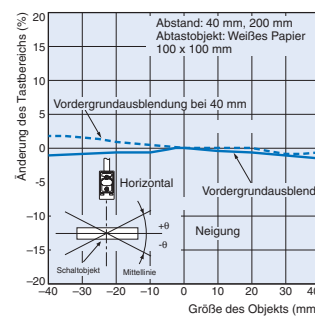

Nahbereich

Hinter-/Vordergrundaussblendung

E3Z-LS

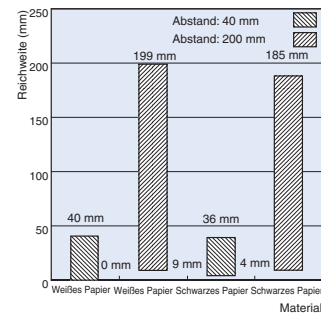

OMRON

E3Z

Eingestellte Vordergrundausbildung und Tastbereich

Hinter-/Vordergrundausbildung

E3Z-LS

Weißes Papier

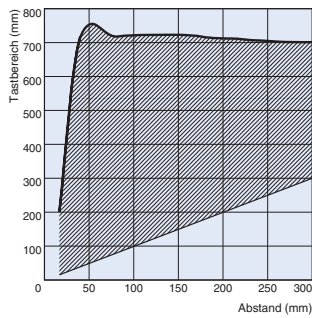

Schwarzes Papier

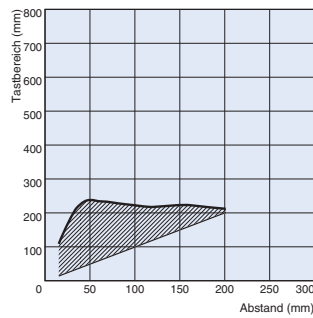

Tastbereich und Objektbeschaffenheit

Hinter-/Vordergrundausbildung

E3Z-LS

Eingestellte Hintergrundausbildung bei 40 mm

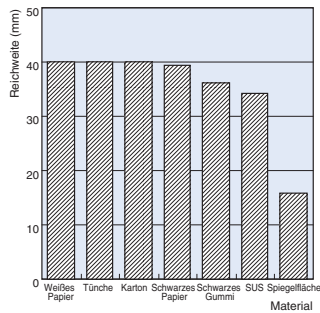

Eingestellte Hintergrundausbildung bei 200 mm

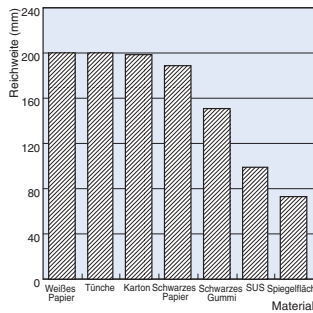

OMRON

Ausgangsschaltung

NPN-Ausgang

Produktbezeichnung	Schaltverhalten	Signalverhalten	Hell/Dunkel-Umschalter	Ausgangsschaltung
E3Z-T61 E3Z-T66 E3Z-T61A E3Z-T66A E3Z-R61 E3Z-R66 E3Z-D61 E3Z-D66 E3Z-D62 E3Z-D67 E3Z-L61 E3Z-L66 E3Z-B61 E3Z-B62 E3Z-B66 E3Z-B67 E3Z-G61	Hellschaltend		L•ON (hellschaltend)	<p>Einweglichtschranken (Empfänger), Reflexionslichtschranken und energetische Reflexionslichttaster</p>
	D.ON (dunkelschaltend)		D•ON (dunkelschaltend)	<p>Belegung der Steckerstifte</p> <p>Hinweis: Steckerstift Nr. 2 ist nicht belegt</p>
	Lichtquelle (Sender) für Einweglichtschranken			<p>Belegung der Steckerstifte</p> <p>Hinweis: Steckerstifte Nr. 2 und 4 sind nicht belegt</p>
E3Z-LS61 E3Z-LS66	Hellschaltend		L•ON (hellschaltend)	<p>Belegung der Steckerstifte</p> <p>Hintergrundaussblendung: Steckerstift 2 bzw. rosafarbene Ader offen oder 0 V (Masse, Steckerstift 3, blaue Ader). Vordergrundaussblendung: Steckerstift 2 bzw. rosafarbene Ader an Versorgungsspannung (Steckerstift 1, braune Ader).</p>
	D.ON (dunkelschaltend)		D•ON (dunkelschaltend)	
	Hellschaltend		L•ON (hellschaltend)	
	D.ON (dunkelschaltend)		D•ON (dunkelschaltend)	
E3Z-G62	Hellschaltend		L•ON (hellschaltend)	<p>Anordnung der Steckerstifte</p>
	D.ON (dunkelschaltend)		D•ON (dunkelschaltend)	

Produktbezeichnung	Schaltverhalten	Signalverhalten	Hell/Dunkel-Umschalter	Ausgangsschaltung
E3Z-T81 E3Z-T86 E3Z-T81A E3Z-T86A E3Z-R81 E3Z-R86 E3Z-D81 E3Z-D82 E3Z-D87 E3Z-L81 E3Z-L86 E3Z-B81 E3Z-B82 E3Z-B86 E3Z-B87 E3Z-G81	Hellschaltend	Lichteinfall Kein Lichteinfall Schaltausgangs-anzeige (orange) EIN AUS Ausgangstransistor EIN AUS Last (Relais) Rücksetzung (zwischen Blau und Schwarz angeschlossen) Betrieb	L•ON (hellschaltend)	Einweglichtschranken (Empfänger), Reflexionslichtschranken und energetische Reflexionslichttaster Belegung der Steckerstifte Hinweis: Steckerstift Nr. 2 ist nicht belegt
	D.ON (dunkelschaltend)	Lichteinfall Kein Lichteinfall Schaltausgangs-anzeige (orange) EIN AUS Ausgangstransistor EIN AUS Last (Relais) Rücksetzung (zwischen Blau und Schwarz angeschlossen) Betrieb	D•ON (dunkelschaltend)	Lichtquelle (Sender) für Einweglichtschranken Belegung der Steckerstifte Hinweis: Steckerstifte Nr. 2 und 4 sind nicht belegt
E3Z-LS81 E3Z-LS86	Hellschaltend	NEAR FAR Schaltausgangs-anzeige (orange) EIN AUS Ausgangstransistor EIN AUS Last (Relais) EIN AUS (zwischen Blau und Schwarz angeschlossen)	L•ON (hellschaltend)	 Belegung der Steckerstifte Hintergrundaussblendung: Steckerstift 2 bzw. rosafarbene Ader offen oder 0 V (Masse, Steckerstift 3, blaue Ader). Vordergrundaussblendung: Steckerstift 2 bzw. rosafarbene Ader an Versorgungsspannung (Steckerstift 1, braune Ader).
	D.ON (dunkelschaltend)	NEAR FAR Schaltausgangs-anzeige (orange) EIN AUS Ausgangstransistor EIN AUS Last (Relais) EIN AUS (zwischen Blau und Schwarz angeschlossen)	D•ON (dunkelschaltend)	
	Hellschaltend	NAH WEIT SEHR WEIT Schaltausgangs-anzeige (orange) EIN AUS Ausgangstransistor EIN AUS Last (Relais) EIN AUS (zwischen Blau und Schwarz angeschlossen)	L•ON (hellschaltend)	
	D.ON (dunkelschaltend)	NAH WEIT SEHR WEIT Schaltausgangs-anzeige (orange) EIN AUS Ausgangstransistor EIN AUS Last (Relais) EIN AUS (zwischen Blau und Schwarz angeschlossen)	D•ON (dunkelschaltend)	
E3Z-G82	Hellschaltend	Lichteinfall Kein Lichteinfall Schaltausgangs-anzeige (orange) EIN AUS Schaltausgang EIN AUS Last (Relais) Betrieb Rücksetzung (zwischen Braun und Schwarz bzw. Weiß angeschlossen)	L•ON (hellschaltend)	 Anordnung der Steckerstifte
	D.ON (dunkelschaltend)	Lichteinfall Kein Lichteinfall Schaltausgangs-anzeige (orange) EIN AUS Schaltausgang EIN AUS Last (Relais) Betrieb Rücksetzung (zwischen Braun und Schwarz bzw. Weiß angeschlossen)	D•ON (dunkelschaltend)	

Datenblatt

Optischer Sensor E3Z Serie

E3Z



OMRON

Sensor-Anschlusskabel

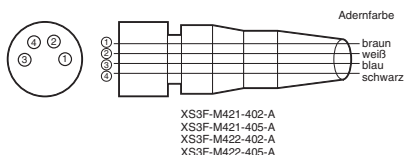

Laserschutz- klasse	Adernfarbe	Steckerstift-Nr.	Belegung		
			Standard	E3Z-LS	E3Z-G62/82
DC	braun	①	Versorgungsspannung (+)		
	weiß	②	---	Auswahl der Hinter- oder Vordergrund- ausblendung	Ausgang 2 (S2)
	blau	③	Versorgungsspannung (0 V)		
	schwarz	④	Schaltausgang		Ausgang 1 (S1)

Bezeichnungen der Anzeigen und Bedienelemente

- | | |
|---------------------------------|------------------------------|
| Einweglichtschranke | Energetische |
| E3Z-T□□ Empfänger | Reflexionslichttaster |
| E3Z-T□□A Empfänger | E3Z-D□□ |
| Reflexionslichtschranken | E3Z-L□□ |
| E3Z-R□□ | |
| E3Z-B□□ | |

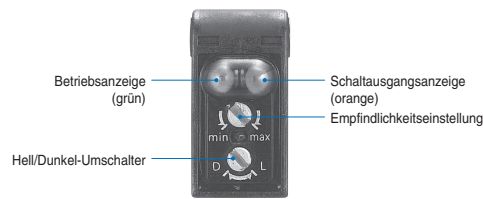

Reflexionslichttaster mit Hinter- oder Vordergrundaussblendung
E3Z-LS□□

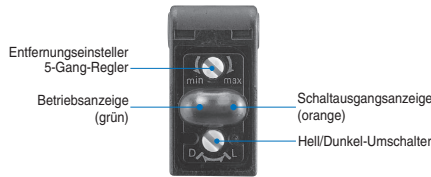

Einstellung

Optionale Loch- und Schlitzblenden für Einweglichtschranken (E39-S65A/B/C/D/E/F)

Installationsmethode

- Hängen Sie den oberen „Haken“ der Blende in die entsprechende Einbuchtung in der Oberseite des Sensors ein. Richten Sie die Blende dann so aus, dass sie parallel zum Linsenfenster liegt.
- Schieben Sie den unteren Winkel der Blende unter den Sensor, bis der Winkel einrastet.

Sensor mit aufgesetzter Blende

Lichtleiter mit radialem Lichtaustritt Vorderansicht

Abnehmen der Blende

- Drücken Sie die Blende leicht nach unten.
- Ziehen Sie den unteren Winkel der Blende vom Sensor weg, und nehmen Sie die Blende ab.

Anwendung der Hinter- oder Vordergrundaussblendung (Reflexionslichttaster E3Z-LS)

Problemlose Erfassung glänzender, ungleichmäßig geformter Objekte
BGS (Hintergrundaussblendung)

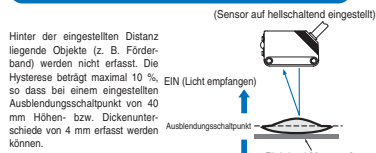

FGS (Vordergrundaussblendung)

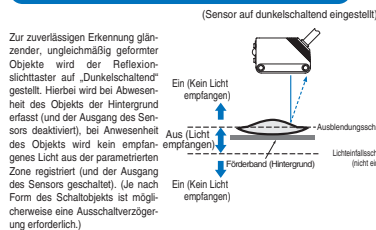

	Ausblendungsschaltpunkt (einstellbar)	Lichteinfallsschaltpunkt (nicht einstellbar)
	NAH (stabil) / Ungerügender Lichteinfall	WEIT (stabil) / Geraden eben ungerügender Lichteinfall
	NAH (nicht stabil) / WEIT (nicht stabil)	Extrem ungerügender Lichteinfall (relevant nur bei Vordergrundaussblendung)
Hintergrundaussblendung		
Hellschaltend	Betriebsanzeige EIN (grün)	AUS
	Schaltausgangsanzeige (orange)	EIN
	Schaltausgangsanzeige (orange)	AUS
Dunkelschaltend	Betriebsanzeige EIN (grün)	AUS
	Schaltausgangsanzeige (orange)	EIN
	Schaltausgangsanzeige (orange)	AUS
Vordergrundaussblendung		
Hellschaltend	Betriebsanzeige EIN (grün)	AUS
	Schaltausgangsanzeige (orange)	EIN
	Schaltausgangsanzeige (orange)	AUS
Dunkelschaltend	Betriebsanzeige EIN (grün)	AUS
	Schaltausgangsanzeige (orange)	EIN
	Schaltausgangsanzeige (orange)	AUS

OMRON

Sicherheitshinweise

Achtung

Der Sensor darf nicht an Wechselspannungsquellen angeschlossen werden. Beim Anschluss an eine Wechselstromquelle von 100 VAC oder mehr besteht Explosions- und Brandgefahr.

Beachten Sie im Interesse eines sicheren Sensorbetriebs die folgenden Vorsichtsmaßnahmen.

Verdrahtung

Versorgungsspannung und Last-Versorgungsspannung
 Achten Sie auf die Einhaltung der vorgegebenen Versorgungsspannung des Sensors. Bei Überschreiten der maximalen Versorgungsspannung besteht Explosions- und Brandgefahr.

Kurzschluss der Last

Die Last darf nicht kurzgeschlossen werden, da dadurch die Gefahr einer Beschädigung des Sensors besteht.

Anschluss ohne Last

Der Sensor darf nicht ohne angeschlossene Last an die Spannungsversorgung angeschlossen werden, da dadurch interne Komponenten explodieren oder in Brand geraten können.

Betriebsumgebung

Der Sensor darf nicht in Umgebungen mit explosiven oder entzündlichen Gasen betrieben werden.

Richtige Anwendung

Konstruktion

Rücksetzzeit beim Einschalten

100 ms nach dem Einschalten der Spannungsversorgung ist der Sensor zur Messung von Objekten bereit. Werden Last und Sensor von getrennten Spannungsquellen gespeist, so schalten Sie stets zuerst die Spannungsversorgung des Sensors ein.

Verdrahtung

Vermeidung von Fehlfunktionen

Wird der Sensor in einer Installation mit Frequenzrichter- oder Servomotoren eingesetzt, müssen diese ordnungsgemäß geerdet sein, da es ansonsten zu Fehlfunktionen des Sensors kommen kann.

Abschluss

Installation des Sensors

- Werden Sensoren einander gegenüberliegend angebracht, muss darauf geachtet werden, dass die optischen Achsen einander nicht gegenüber stehen, um eine gegenseitige Beeinflussung zu verhindern.
- Achten Sie bei der Montage des Sensors sorgfältig darauf, dass kein intensives Licht (z. B. Sonnenlicht oder Licht von Leuchtstoffröhren oder Glühlampen) in den Erfassungswinkelbereich des Sensors einfällt.
- Der optische Sensor darf bei der Montage keinen starken Stößen

(z. B. durch Hammerschläge) ausgesetzt werden, da andernfalls die Wasserbeständigkeit nicht mehr gewährleistet ist.

- Verwenden Sie zur Montage des Sensors M3-Schrauben.
- Achten Sie bei der Montage des Sensors darauf, dass die Schrauben nur mit maximal 0,54 Nm angezogen werden.

M8-Stecker

- Schalten Sie vor dem Anschließen oder Lösen des Steckers unbedingt die Spannungsversorgung des Sensors aus.
- Halten Sie den Stecker beim Anstecken oder Lösen stets an der Steckerkappe. Ziehen Sie auf keinen Fall am Kabel.
- Der Stecker darf nur mit der Hand gesteckt oder abgezogen werden. Verwenden Sie hierfür auf keinen Fall eine Zange o. ä., da diese den Stecker beschädigen könnte.
- Wird der Stecker nicht ordnungsgemäß mit der Buchse verschraubt, kann er sich durch Vibrationen lösen. Zudem wird in diesem Fall die Schutzklasse des Sensors nicht eingehalten.

Modelle mit Hinter- oder Vordergrundausbuchtung E3Z-LS

- Montieren Sie den optischen Sensor so, dass die aktive Seite des Sensors (mit Sender und Empfänger) parallel zur Oberfläche des Schaltobjekts ausgerichtet und gegenüber dieser nicht geneigt ist.

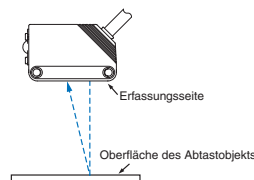

Besitzt das Schaltobjekt eine glänzende oder spiegelnde Oberfläche, so neigen Sie den Sensor wie dargestellt um 5° bis 10°. Dabei darf der Sensor jedoch nicht durch Hintergrundobjekte beeinflusst werden.

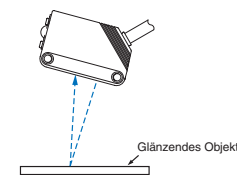

- Befindet sich unterhalb des Sensors eine spiegelnde Fläche, ist die stabile Funktion des Sensors möglicherweise nicht gewährleistet. Neigen Sie in diesem Fall den Sensor wie in der Abbildung unten gezeigt, und/oder erhöhen Sie den Abstand zwischen dem Sensor und der spiegelnden Fläche.

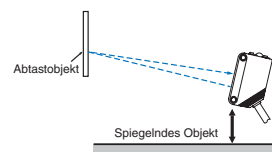

OMRON

E3Z

- Montieren Sie den Sensor nicht falsch herum. Beachten Sie die nachstehende Abbildung.

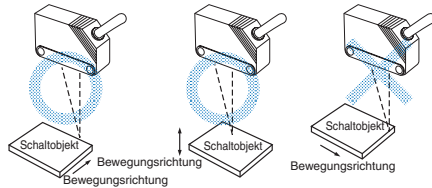

Bei in Farbe und Material stark voneinander abweichenden Schaltobjekten muss der Sensor wie in der folgenden Abbildung dargestellt installiert werden.

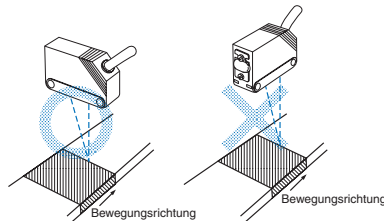

Montage

Montage des Sensors

Durch Wahl einer anderen Montagestelle und Neigung des Sensors gegen die Flaschen ist möglicherweise eine Verbesserung der Stabilität zu erreichen.

Inspektion und Wartung

Reinigung

Verwenden Sie für die Reinigung des Sensors keinesfalls Verdüner oder andere organische Lösungsmittel.

Anzeige und Stabilität der Erfassung

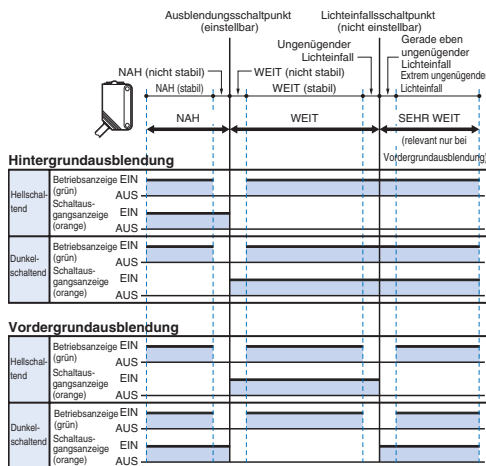

- Hinweis: 1. Wenn die Betriebsanzeige leuchtet, erfolgt im Nennbetriebstemperaturbereich (-25 °C bis 55 °C) eine stabile Erfassung.
 2. Der Bereich SEHR FERN ist nur bei Vordergrundaussblendung von Belang. Der Lichteinfallsschaltpunkt ist fest und kann nicht eingestellt werden. Er hängt von Farbe und Glanz des Schaltobjekts ab.

Reflexionslichtschranken für lichtdurchlässige Objekte E3Z-B

Design

Flaschen

Je nach Form der Flaschen ist möglicherweise keine stabile Erfassung möglich. Überprüfen Sie vor der Einsatz des Sensors unbedingt die Stabilität der Erfassung.

OMRON

Abmessungen (Maßeinheit: mm)

Sensoren

Einweglichtschränke

Kabelausführung

E3Z-T61
 E3Z-T81
 E3Z-T61A

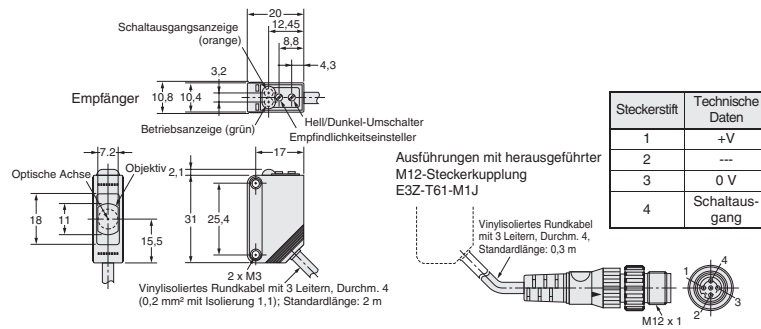
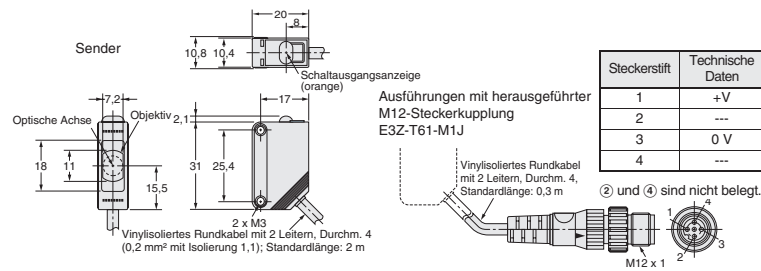

Einweglichtschränke

Steckertyp

E3Z-T66
 E3Z-T86
 E3Z-T66A

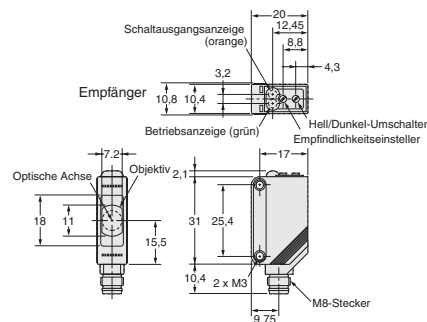
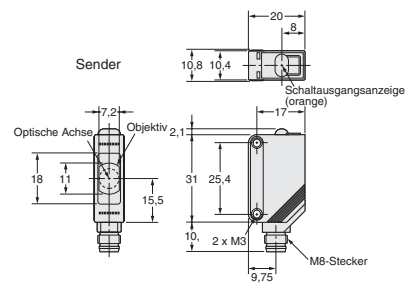

OMRON

E3Z

Reflexionslichtschranken

Kabelauführung

- E3Z-B61
- E3Z-B62
- E3Z-B81
- E3Z-B82
- E3Z-R61
- E3Z-R81

Energetische

Reflexionslichttaster

Kabelauführung

- E3Z-D61
- E3Z-D81
- E3Z-D62
- E3Z-D82
- E3Z-L61

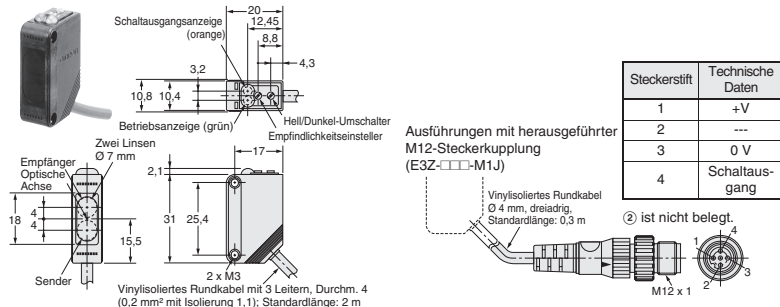

Reflexionslichtschranken

Steckertyp

- E3Z-B66
- E3Z-B67
- E3Z-B86
- E3Z-B87
- E3Z-R66
- E3Z-R86

Energetische

Reflexionslichttaster

Steckertyp

- E3Z-D66
- E3Z-D86
- E3Z-D67
- E3Z-D87
- E3Z-L66

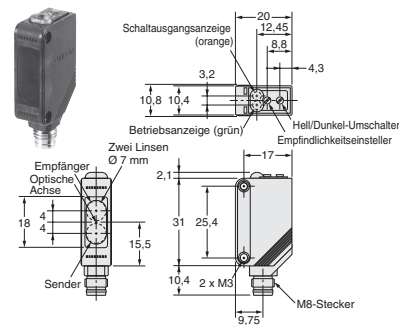

Reflexionslichttaster

mit Hinter- oder

Vordergrundausbuchtung

Kabelauführung

- E3Z-LS61
- E3Z-LS81

